

معرفی شرکت های تجهیزات پزشکی، دارو و سلامت



پارک علم و فناوری خراسان

باشگاه مرکزی

مشهد، کیلومتر ۱۲ بزرگراه پیامبر اعظم (ص)

کد پستی: ۹۱۸۵۱۷۳۹۱۱

شماره تماس: ۰۵۱۳۵۰۰۳۶۱۲

آدرس وب سایت: www.kstp.ir



بِسْمِ اللَّهِ الرَّحْمَنِ الرَّحِيمِ

الرضا عليه السلام



پارک علم و فناوری خراسان

معرفی شرکت های تجهیزات پزشکی، دارویی و سلامت

پارک علم و فناوری خراسان به عنوان اولین پارک توسعه یافته جمهوری اسلامی ایران، همواره سعی داشته است به شبکه و زیست بوم فناوری و نوآوری و شرکت های فعال در آن خدمات باکیفیت به همراه دقت بالا و سرعت عمل قابل قبولی را ارائه نماید. شرکت های حوزه تجهیزات پزشکی و دارویی نیز از این مهم دور نبوده و در حال حاضر بیش از ۲۰ شرکت در این حوزه به عضویت پارک در آمده اند. در این کاتالوگ به معرفی این شرکت ها می پردازیم.

www.kstp.ir

KSTP

Khorasan
Science and Technology
Park

حوزه های تخصصی

▮ تجهیزات پزشکی

▮ انواع داروهای پیشرفته

▮ تجهیزات مصرفی بیمارستانی

▮ انواع مواد با خاصیت درمانی و بهداشتی



جمهوری اسلامی ایران
وزارت علوم، تحقیقات و فناوری
سازمان فناوری و نوآوری

تاریخ: ۱۴۰۱/۰۹/۰۶

شماره: ۳/۳/۲۵۷۲۵۰

جناب آقای دکتر مسعود میرزائی شهرابی
ریس محترم پارک علم و فناوری خراسان رضوی

با اهدای سلام،

عملکرد مثبت پارک علم و فناوری خراسان رضوی در جهت تحقق و پیشبرد اهداف و برنامه‌های معاونت فناوری و نوآوری وزارت عتف، همچون برگ زرینی در زیست بوم فناوری و نوآوری کشور خواهد درخشید. بدین وسیله پارک علم و فناوری خراسان رضوی را بعنوان

«برترین پارک در حوزه توسعه زیست بوم فناوری و نوآوری»

انتخاب و از تلاش‌های بی‌وقفه و صادقانه شما که تمامی مساعی خویش را در توسعه فناوری و نوآوری استان متبوع می‌ذول داشته‌اید، صمیمانه سپاسگزارم.

امید است در سالی که به نام «تولید؛ دانش بنیان، اشتغال آفرین» مزین شده و در اولین سالگرد ایجاد معاونت فناوری و نوآوری، شاهد شکوفایی بیشتر ظرفیت‌ها و استعدادهای جوانان در کلیه حوزه‌های علم و فناوری باشیم.

علی خیرالدین

معاون فناوری و نوآوری

شرکت های عضو

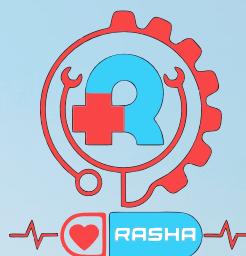



ارسک

ارسک یکتا تجهیز

شناسه ملی: ۱۴۰۰۵۵۰۷۱۵۹

محصولات

- اریگیشن ست
- اریگیشن ست ارترکس
- ارائه خدمات مشاوره ای
- ارائه خدمات آموزش
- درخواست همکاری در برگزاری رویدادها
- پالس لاواژ
- بلیدشیور
- تیغ کرانیوتوم
- تیغ اره استرنوم
- ست تزریق سیمان
- تیغ اره ارتوپدی
- تیغ اره فکی
- وسیله شست و شوی زخم در عمل های زنان
- قلم الکتروکوتر
- پین سپری مندرج ACL-PCL
- پین عبور دهنده ACL-PCL

www.eresk-co.com

eresk.medical.co@gmail.com

۰۵۱۳۵۴۲۵۰۲۴

نام مدیرعامل

مصطفی رحیمی حسن پور

معرفی شرکت

شرکت تجهیزات پزشکی ارسک یکتا تجهیز از شرکت های فناور مستقر در پارک علم و فناوری خراسان رضوی می باشد که در زمینه تولید انواع تجهیزات پزشکی مصرفی مشغول به فعالیت می باشد.

مجوزات شرکت

مجوز واحد فناور



مجوز تولید از اداره کل تجهیزات پزشکی





محصولات

- استریلایزر پلاسمای تک درب
- دستگاه ضد عفونی کننده سطوح بر پایه تکنولوژی پلاسما
- وارمر سرم
- تروکار آندوسکوپی

داریا دانش بارثاوا

شناسه ملی: ۱۰۳۸۰۶۳۳۲۶۲

www.dariya-db.com

info@dariya-db.com

۰۵۱-۳۵۴۲۵۵۳۸



نام مدیرعامل

داودی

معرفی شرکت

شرکت داریا دانش بارثاوا تحت نام پرچم خود که به معنای دارنده دانش است، در مسیر تبدیل شدن به یکی از بهترین تولیدکنندگان داخلی قدم خواهد برداشت همچنین هدف ما این است که در راستای حفظ سلامت جامعه، محدودیت های موجود به دلیل کمبود و کاستی در ابزارها و وسایل پزشکی مورد نیاز پزشکان کشور را از میان برداریم.

مجوزات شرکت

مجوز واحد فناوری



مجوز تولید از اداره کل تجهیزات پزشکی



مجوز دانش بنیان نوپا





Dariya

Dariya Danesh Barsava
Medical Equipment Manufacturer





مجوزات شرکت



مجوز تولید از اداره کل تجهیزات پزشکی

مجوز دانش بنیان نوپا

محصولات

- Skin Care
- Body Sliming
- Skin Juvention
- Hair Removal
- Lice

فراگرد ۳

فن آوری فراگرد

شناسه ملی: ۱۰۳۸۰۱۲۰۵۱۲

www.faragard.co

info@faragard.co

۰۵۱۳۲۲۴۰۰۵۴

نام مدیرعامل

دباغ نیشابوری

معرفی شرکت

شرکت فن آوری فراگرد تولید کننده دستگاههای مراقبت پوستی به شماره ثبت ۱۱۵۹ در سال ۱۳۷۸ به ثبت رسیده است. این شرکت یک شرکت دانش بنیان و مستقر در پارک علم و فن آوری خراسان و واحدهای فناور دانشگاه شهید بهشتی می باشد. این شرکت دارای پروانه ساخت وسیله پزشکی به شماره مجوز ۶۶۴/۸۵۶۰ و دارای گواهی ثبت اختراع به شماره ۶۵۲۱۶ و گواهی ایزو ۱۳۴۸۵ و ایزو ۹۰۰۱ می باشد. این شرکت با استفاده از نیروهای جوان و مجرب و با تحقیق در زمینه های مختلف دستگاه های مراقبت پوستی با تولید نمونه آزمایشگاهی و به تبع آن نمونه های اولیه در سالهای گذشته در راستای پیشرفت اهداف اقتصاد مقاومتی گام برداشته است.

لازم به ذکر است در طول این سالها شرکت کوشیده است تا با توسعه واحد R&D در زمینه لیزرهای کم توان گامی محکم به سوی تولید محصولی با کیفیت بهتر و قابل رقابت با نمونه های خارجی بردارد. این شرکت از بخشهای مختلف تولید، بازاریابی و فروش، بخش اداری و بخش R&D تشکیل شده است.

Hair Removal IPL + E-light + SHR



- Hair Removal
- Skin Rejuvenation
- Pigmentation Removal

fit
شرکت فن آوری منسراجرد





شرکت صنایع ارتوپدی آزاد طب توس
Arad Orthopedic Industries Co.

آراد طب ۴

آراد طب توس

شناسه ملی: ۱۴۰۰۴۴۸۷۰۴۱

محصولات

- انواع محصولات فک، صورت و دندان
- فیکساتورهای جراحی
- انواع پیچ و پلاک های پزشکی

www.aradmeds.com

info@aradmeds.com

۰۵۱-۳۵۴۱۸۵۲۱

نام مدیرعامل

حسینی

معرفی شرکت

شرکت صنایع ارتوپدی آراد طب توس در زمینه طراحی و تولید انواع وسایل ارتوپدی از جمله ایمپلنتها و اکسترنال ها در سال ۱۳۹۳ در شرق کشور تاسیس گردید. این شرکت با بهره گیری از افراد مجرب، متخصص و فارغ التحصیلان مهندسی پزشکی و مکانیک، موفق به قرارگیری در گروه شرکت های دانش بنیان گردیده است.

مجوزات شرکت

مجوز واحد فناور

مجوز تولید از اداره کل تجهیزات پزشکی

مجوز دانش بنیان نوپا



شرکت صنایع ارتوپدی آزاد طب توس
Arad Orthopedic Industries Co.



دایا دانش گستر آرمان

شناسه ملی: ۱۴۰۰۶۷۷۷۴۹۹

محصولات

- انواع سوزن های پزشکی
- انواع ابزارهای چشم پزشکی
- محصولات مصرفی

www.bitamedco.com 

info@bitamed.com 

۰۵۱۳۵۱۴۷۰۶۷ 

نام مدیرعامل

ملا علی زاده کلوخی

معرفی شرکت

ما تنها تولید کننده بهترین سوزن های نمونه برداری (از جمله سوزن جمشیدی، سوزن اسپیراسیون، سوزن نیمه اتوماتیک، سوزن شیبا و سوزن پورت شیمی درمانی (در ایران هستیم که به زودی به کشورهای همسایه صادر می شود. این تجربه و زیرساخت ما را به یک شریک بزرگ برای همکاری OEM نیز تبدیل می کند.

مجوزات شرکت

مجوز واحد فناوری



مجوز تولید از اداره کل تجهیزات پزشکی



مجوز دانش بنیان نوپا





BITAMED

Medical Equipment





تجهیزات پیشرفته

مجوزات شرکت

مجوز واحد فناوری



مجوز تولید از اداره کل تجهیزات پزشکی



مجوز دانش بنیان نوپا



محصولات

- دستگاه الکترشوک قلبی

تجهیزات پیشرفته درمان توس

شناسه ملی: ۱۴۰۰۷۲۵۹۱۱۷

www.tpd-co.com

tajhizatpdtoos1@gmail.com

۰۵۱۳۸۴۵۵۸۳۴

نام مدیرعامل

آهنيان

معرفی شرکت

شرکت تجهیزات پیشرفته درمان توس در سال ۱۳۹۶ و با هدف تاسیس گردید. این شرکت High Teck تولید تجهیزات پزشکی بدنبال توسعه و تولید محصولاتی است که اثرگذاری آن در نجات بیماران اثبات شده است و در درجه اول در کشور مان و سپس کشورهای منطقه مغفول مانده است. همچنین چشم انداز شرکت بررسی و تولید تجهیزاتی است که تا کنون در ایران تولیدکننده نداشته است و یا تعداد تولیدکنندگان بیش از دو شرکت نباشد. مهمترین ماموریت شرکت در حال حاضر تولید تجهیزات کمک به میباشد (CPR) احیای قلبی ریوی

مهمترین و پیچیده ترین وسیله در این بخش در حال حاضر دستگاه شوک قلبی خودکار میباشد که این شرکت برای اولین بار در کشور موفق به اخذ تاییدیه وزارت بهداشت بعنوان تولیدکننده مستقل این دستگاه شده است.

همچنین در سال ۱۳۹۲ شرکت تجهیزات پیشرفته درمان برای اولین بار در کشور موفق به اخذ تاییدیه تولید (شرکت مادر) دستگاه شوک قلبی تحت لیسانس کمپانی اوساتو اسپانیا از اداره کل تجهیزات پزشکی گردید و بیش از پانصد دستگاه در سراسر کشور توزیع نموده است.

D

تجهيزات پیشرفته

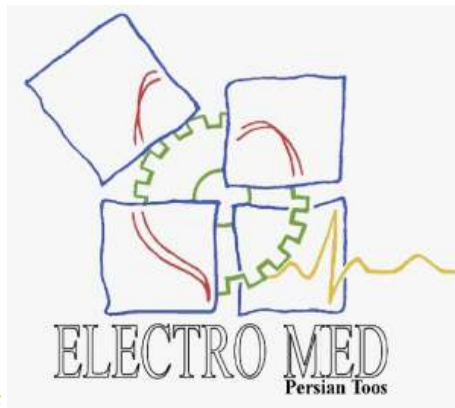

الکترومد ۸

الکترومد پرشین توس

شناسه ملی: ۱۰۳۸۰۴۸۱۴۴۶

مجوزات شرکت

مجوز واحد فناور



مجوز تولید از اداره کل تجهیزات پزشکی



مجوز دانش بنیان نوپا



www.electromedpersian.com

info@electromedpersian.com

۰۵۱۳۸۵۸۵۳۲۶

نام مدیرعامل

لطفی

معرفی شرکت

شرکت الکترومد پرشین توس تمامی قطعات محصول را به صورت داخلی و درون سازمانی تولید می کند و همچنین تمامی مراحل مونتاژ نیز درون اتاق تمیز این مجموعه انجام می شود. به دلیل عدم وابستگی محصول این شرکت به بازار های خارجی می توان از این شرکت به عنوان تنها تولید کننده بومی اختاپوس در ایران نام برد که مشکلات ناشی از تحریم ها و رفتار های قهرآمیز کشورهای غربی تاثیر چندانی در روند تولید این مجموعه نداشته به طور مستمر در حال عرضه به جامعه علوم پزشکی ایران از جمله بیمارستان های خصوصی و دولتی و نیمه خصوصی فعال در زمینه جراحی قلب است.

از سوی دیگر با توجه به تولید داخلی این محصول در کشور و در این شرکت، قیمت مصرف کننده قابل رقابت با دیگر رقبای خارجی این محصول می باشد. همچنین این شرکت با استفاده از توانایی های دانشی خود و در فناوری های روز به صورت پیوسته در حال ارتقاء محصول خود می باشد تا بتواند محصولی با کیفیت مطلوب و مناسبترین بها به بازار عرضه کند.

محصولات

- ثابت کننده بافت قلب
- مچ بند رادیال
- استیل وایر

OCT- 2021

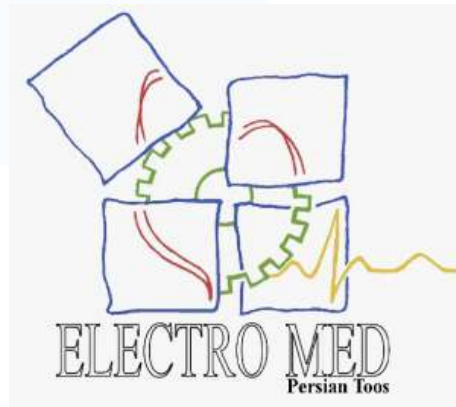



مجوزات شرکت

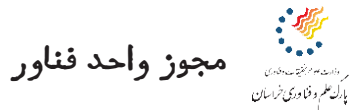

نیاکان رونق پارس

شناسه ملی 14007580392

مجوز تولید از اداره کل تجهیزات پزشکی



مجوز دانش بنیان نوپا



www.niateb.ir

info@niateb.ir

۰۵۱۳۵۴۲۰۶۱۱

محصولات

- رترکتور استرنوم
- رترکتور ممری
- سرقلم مونوپلار یکبار مصرف
- اندو بگ

نام مدیرعامل

هاشمی

معرفی شرکت

به توفیق ایزد منان شرکت نیاکان رونق پارس فعالیت با برند نیاطب رسمی خود را بطور رسمی از ابتدای سال ۹۷ بیش از پانزده سال در زمینه شروع کرد و با سابقه ی مهندسی پزشکی، ساخت و تولید و طراحی صنعتی و با بهره گیری از مشاورین ارشد سیستم های مهندسی و تحقیق و توسعه به عرصه تولید ابزار جراحی و همچنین تجهیزات تولید پزشکی یک بار مصرف گام نهاد.

شرکت نیاکان رونق پارس در تلاش است که در جهت تولید با کیفیت ترین محصولات، با قیمت مناسب و خدمات پس از فروش مطلوب در جهت بهبود سطح کیفی محصولات کشور گام بردارد و با تاکید بر اصول مبتنی بر الزامات ، اطمینان از اصالت کالا و ISO13485 استاندارد کیفیت خدمات را برای جامعه پزشکی کشور عزیزمان به ارمغان آورد

NIATEB
 NIAKAN RONAGH PARS . CO
 PRODUCT

قابل اتصال به قلم کوتر

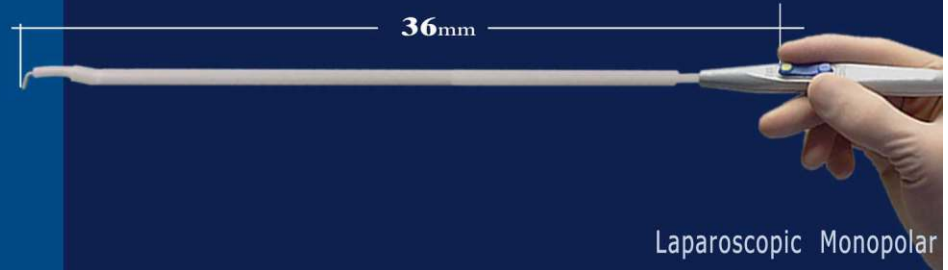

Laparoscopic Monopolar
 L-Hook electrode

Made In Iran

ITEM NO.	PART NUMBER	QTY.
1	OFA0101L	1
2	OFA0201L	1
3	OFA0301L	2
4	OFA0401L	1
5	OFA0501L	1
6	OFA0601L	1
7	OFA0701L	1

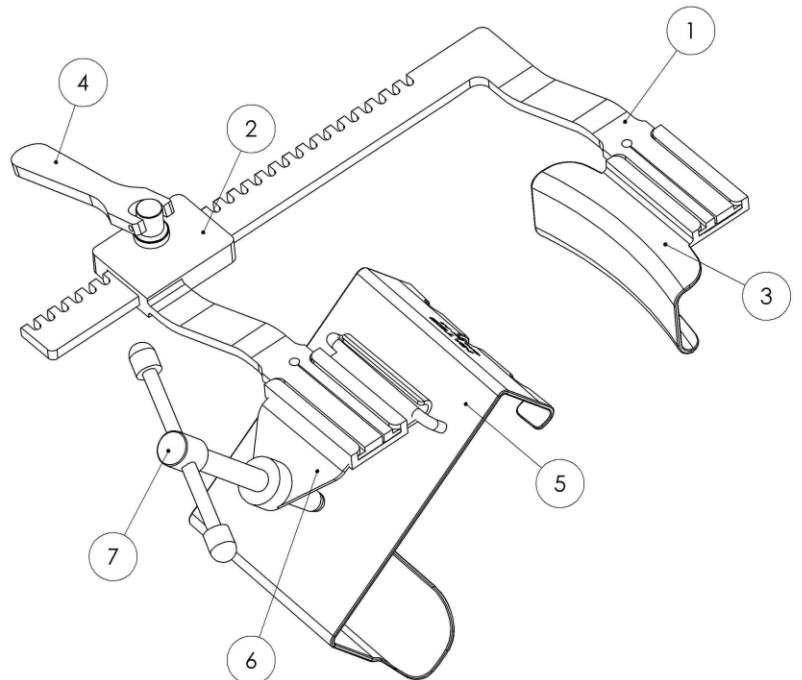



مجوزات شرکت

مجوز واحد فناوری

سازمان تجهیزات پزشکی
پارک علم و فناوری خراسان

مبتکران نوین پزشکی سپهر

شناسه ملی: ۱۴۰۰۶۸۶۳۹۳۶

مجوز تولید از اداره کل تجهیزات پزشکی

National Medical
Device Directorate IR, IRANwww.sepehrmedical.com Info@sepehrmedical.com ۰۵۱۳۸۴۵۱۳۱۹ 

نام مدیرعامل

دانشی یزدی، نژاد

معرفی شرکت

شرکت مبتکران نوین پزشکی سپهر برای به ثمر رساندن ایده‌ها و تحقیقاتی که از سال ۱۳۹۳ در خصوص برخی لوازم پزشکی آغاز شده بود در سال ۱۳۹۶ پس از طی مراحل قانونی به ثبت رسید. پس از آن این شرکت توانست نتایج بدست آمده از بخش تحقیق و توسعه خود را با کمک شرکت های همکار از جمله شرکت همگر طوس، گروه مجموعه سازان نوین در مشهد و کارخانه برناطب ایساتیس واقع در شهر تفت استان یزد؛ به محصول تبدیل و پس از طی مراحل پیچیده و تست های متعدد و کسب مجوزهای لازم آن را آماده ارائه به بازار نماید.

این شرکت مفتخر است که در ایران برای اولین بار سرنگی را طراحی و تولید کرده است که در تخصص های مختلف پزشکی کاربرد دارد و باعث سهولت و دقت پزشکان و پرسنل محترم آن در حالت **N-LOCK**® ها می شود. این سرنگ با نام تجاری مکش (ایجاد فشار منفی) قابل قفل شدن است. اختراع این نیز (PCT) سرنگ در ایران و همچنین به صورت بین المللی رسماً به ثبت رسیده است.

محصولات

- سرنگ قفل شونده در فشار منفی
- جعبه نگهدارنده
- محافظ صورت



مبتکران نوین
پزشکی سپهر



مجوزات شرکت

مجوز واحد فناور



مجوز تولید از اداره کل تجهیزات پزشکی



یکتا نانو فناوران توس

شناسه ملی: ۱۴۰۰۶۸۱۰۵۱۲

yektanano@gmail.com

۰۵۱۳۵۴۲۵۴۴۴

نام مدیرعامل

حسین پور مقدم

معرفی شرکت

شرکت یکتانانو فناوران توس در سال ۱۳۹۵ و با هدف تامین و تولید بخشی از نیازهای تجهیزات پزشکی کشور، با همکاری تیمی از متخصصان و فارغ التحصیلان مهندسی تاسیس شد. از محصولات این همکاری میتوان کاور های مصرفی ترمومتر را نام برد که یکی از محصولات پرمصرف در بیمارستان هاست و پیش از این تولید داخلی نداشته و نیاز داخلی از طریق واردات تامین می شده است.

محصولات

- کاور های مصرفی ترمومتر





مجوزات شرکت

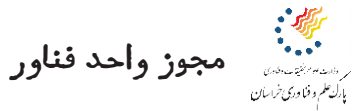

مجوز واحد فناور

بزرگمهر

۱۲

بزرگمهر منیر سورن

شناسه ملی: ۱۴۰۰۵۲۹۰۱۵۴

مجوز تولید از اداره کل تجهیزات پزشکی



www.map-adib.ir

info@map-adib.ir

۰۵۱-۳۷۲۸۳۹۶۵

محصولات

- داپلر فونولایزر

نام مدیرعامل

مالکی

معرفی شرکت

شرکت بزرگمهر منیر سورن با شماره ثبت ۵۶۰۲۳، پس از آغاز فعالیت رسمی خود در سال ۱۳۹۴ در زمینه تجهیزات پزشکی؛ سنگ بنای کار خود را تکیه بر دانش علمی و حضور در بازار تجارت همراه با تحقیقات و بکارگیری فناوری روز دنیا نهاد و با بهره گیری از متخصصین مجرب، شروع به ساخت، تولید و عرضه تجهیزات پزشکی پیشرفته در شاخه آموزش و تشخيص نمود. حضور نیروهای فنی و با تجربه باعث گردیده تا شرکت در حوزه طراحی و تولید بردها و هوشمندسازی دارای توانمندی بالا بوده و انجام پروژههایی نظیر اتوماسیون، مانیتورینگ از راه دور، هوشمندسازی در رزومه کاری شرکت میباشد.

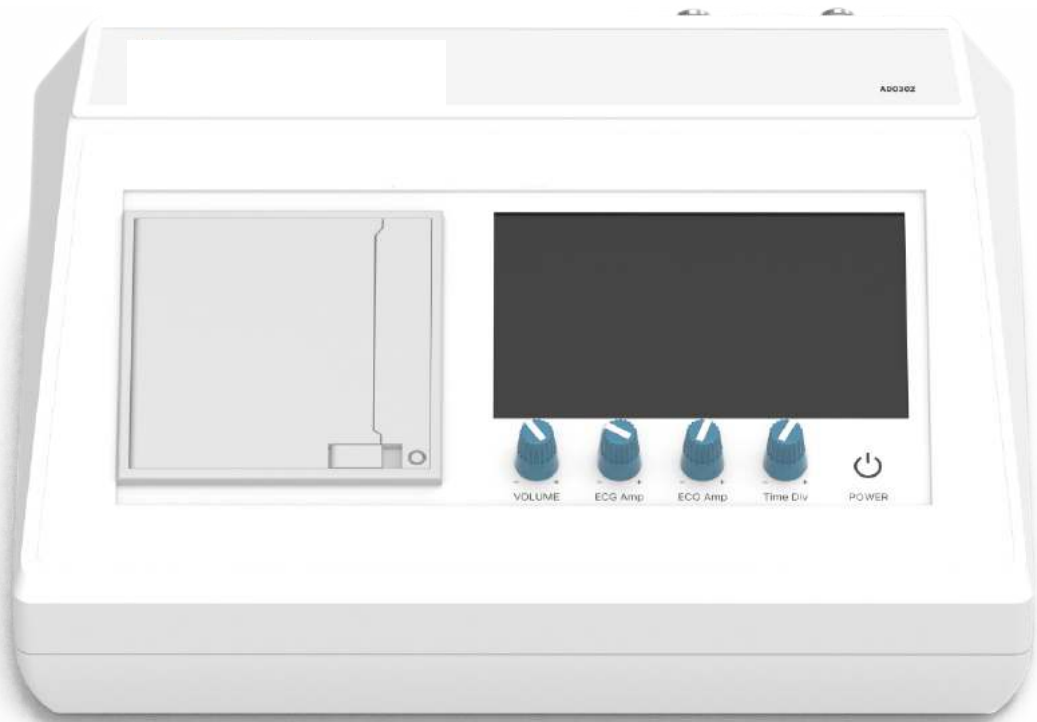

 **BMS**
بزرگمهر منیر سورن

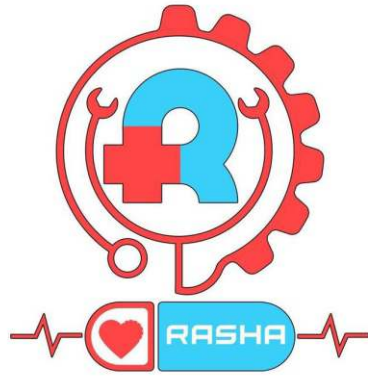

۱۳ راشا طب

راشا طب برنا تجهیز
شناسه ملی: ۱۴۰۰۸۹۶۹۰۵۲

مجوزات شرکت

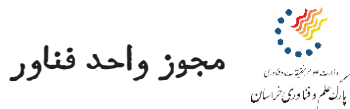

www.map-adib.ir

info@map-adib.ir

۰۲۱-۹۱۰۱۸۰۴۲

نام مدیرعامل

ایرجی

معرفی شرکت

شرکت راشا در حال حاضر در زمینه آموزش و تعمیرات تجهیزات بیمارستانی و دندان پزشکی فعالیت دارد. و در حال بررسی و پیاده سازی طرح سامانه جامع مهندس پزشکیان می باشد.

محصولات

- سامانه جامع مهندس پزشکیان

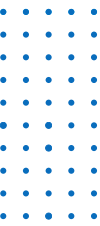

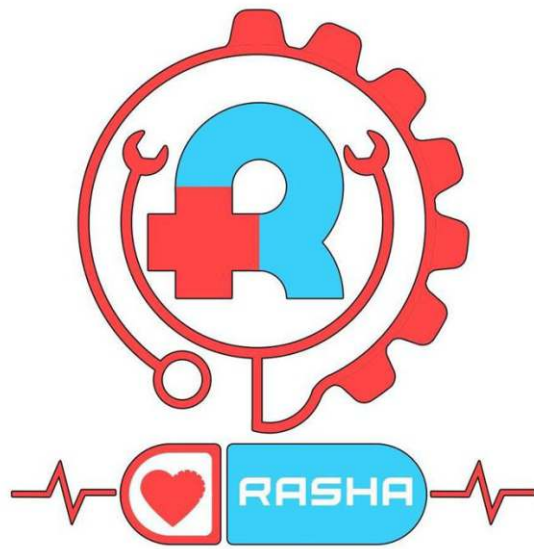



مهام

۱۴

مجوزات شرکت



مهام الکترو تجهیزات مانا

شناسه ملی: ۱۴۰۰۹۵۶۷۳۴۸

مجوز تولید از اداره کل تجهیزات پزشکی



مجوز دانش بنیان نوپا



www.manamedco.com

info@manamedco.com

۰۵۱۵۲۲۲۰۲۳۶

محصولات

● دستگاه تسکین درد

نام مدیرعامل

صفتی نصب

معرفی شرکت

شرکت دانش بنیان مهام الکترو تجهیزات مانا، با نام تجاری ManaMed فعالیت خود را از سال ۱۳۹۹، باهدف تولید تجهیزات پزشکی استاندارد و با کیفیت به عنوان واحد فناور پارک علم و فناوری خراسان در فضای ذیل دانشگاه علوم پزشکی آغاز نمود.



 **Mana
Med**®

مجوزات شرکت

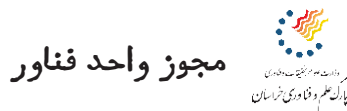

مجوز تولید از اداره کل تجهیزات پزشکی
IMED
National Medical
Device Directorate IR, IRAN

مجوز دانش بنیان

احیا درمان پیشرفته

شناسه ملی: ۱۰۱۰۲۸۰۶۶۱۱

www.ehyadarman.com

info@ehyadarman.com

۰۵۱۳۱۵۳۶۰۰۰

نام مدیرعامل

بهفرم مقدم

معرفی شرکت

شرکت احیا درمان پیشرفته اولین تولید کننده دستگاه های ونتیلاتور مراقبت ویژه و دستگاه های ماشین بیهوشی، تنها تولید کننده دستگاه های ونتیلاتور مراقبت ویژه و همچنین تولید کننده دستگاه CT Scan در ایران می باشد. این شرکت در ابتدا اقدام به واردات و ارائه خدمات پس از فروش دستگاه ونتیلاتور مراقبت ویژه و دستگاه ماشین بیهوشی از یک کمپانی اروپایی در ایران نمود و بعد از آن با توجه به کسب تجربه و انتقال دانش فنی و تکنولوژی تولید محصولات مذکور در ایران موفق به تولید مستقل در محل کارخانه خود در شهرک صنعتی توس گردید و در اقدام بعدی موفق به دریافت پروانه تولید مستقل و همچنین مجوز دانش بنیان برای دستگاه ونتیلاتور مراقبت ویژه خود شد. این شرکت ضمن دریافت تاییدیه از مراجع داخلی و همچنین متخصصین کمپانی اروپایی در خصوص کیفیت مطلوب و مناسب تولیدات خود موفق به کسب استاندارد بین المللی CE اروپا برای سه محصول خود شد



CE
0476

احیا درمان پیشرفته
Ehya Darman Pishrafteh



شرکت احیا درمان پیشرفته
EHYA DARMAN PISHRAFTEH Co.

آرای سینا ۱۶



Aray sina raya sana
شرکت بین المللی
آرای سینا رایا سانا

آرای سینا رایا سانا

شناسه ملی: ۰۲۷۰۹۲۲۴۰۰۹۴۰۰۱۴

www.arasras.com

info@arasras.com

۰۵۱۳۶۰۹۹۵۳۵

مجوزات شرکت

مجوز واحد فناور



مجوز تولید از اداره کل تجهیزات پزشکی
MED National Medical Device Directorate IR, IRAN

محصولات

• دنتال واترجت

نام مدیرعامل

روحبخش مقراضی

معرفی شرکت

شرکت بین المللی آرای سینا رایا سانا (آراس راس) با هدف تحقیق و تجهیزات و سیستم های نوین در زمینه علوم توسعه و تولید دندانپزشکی و پزشکی و دانش مرتبط با آن ها پایه گذاری گردید در سال ۱۳۹۶ در بطن مرکز تحقیقات هسته اولیه این مجموعه گروه صنعتی میلاد خراسان شکل گرفت و در طی این سال ها با توانست هم زمان و هماهنگ بر روی چندین پروژه تحقیقاتی کمک نیروهای جوان و تحصیلکرده و و تحت مدیریت مدیران با اهداف فوق الذکر تجربه و متخصص پایه های محکمی را در زمینه پی ریزی نماید

پس از قریب سه سال و در راستای تجمیع و ساماندهی پروژه های در دست از یکسو و ورود به فاز تولید محصولات مبتنی بر دانش فنی مجموعه و قوانین حاکمه بر مجوزات محصولات تولیدی و برند سازی از سوی دیگر ناگزیر بر آن شد که تمامی موارد تحقیقاتی و تولیدی در قالب یک شرکت حقوقی مستقل در سال ۱۳۹۹ پا به عرصه تجاری سازی محصولات خود نماید

قادر بوده است با بهرمندی از مدیران متخصص و همکاران شرکت مدیریت عالی گروه صنعتی میلاد خراسان تحصیلکرده و پشتوانه توانسته است اولین سری محصولات دنتال واترجت را با نوآوری های موثره بومی سازی و تولید و تجاری سازی نماید



Aray sina raya sana
شركة بين العلي
آرای سینا رایا سانا



Raybod

پیشگامان

۱۷

مجوزات شرکت

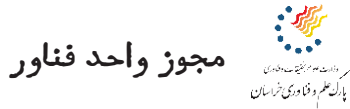

مجوز واحد فناور

پیشگامان فناوری، دانش رایبد

شناسه ملی: ۱۴۰۰۹۵۶۰۶۵۸

www.raybodgroup.ir

info@raybodgroup.ir

۰۵۱۳۸۸۲۱۵۸۲

محصولات

- نرم افزار شناسایی و ردیابی تجهیز پزشکی

نام مدیرعامل

آبیار

معرفی شرکت

شرکت پیشگامان فناوری دانش رایبد در سال ۱۳۹۹ به همت گروهی از دانش آموختگان دانشگاه فردوسی مشهد به پیش‌توانه نزدیک به ده سال تجربه فعالیت در صنعت تجهیزات پزشکی، و با هدف ارائه راهکارهای نرم افزاری صنعت تجهیزات پزشکی، دارویی، آرایشی بهداشتی و غذایی تاسیس شد. پیشگامان فناوری دانش رایبد اولین نرم افزار تولید مبتنی بر شناسایی ردیابی مطابق الزامات ISO 13485 را در ایران عرضه کرده است.



مجوزات شرکت

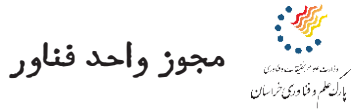

آلین صنعت بارثاوا

شناسه ملی: ۱۴۰۰۷۹۴۶۲۹۸

www.barsavasanat.ir 

barsava.sanat1400@gmail.com 

۰۵۱۳۸۹۷۶۹۹ 

محصولات

- طراحی و تولید انواع رگلاتور پنوماتیک در سایز های مختلف در زمینه های پزشکی - پتروشیمی - کارگاهی

نام مدیرعامل

پاشنایار

معرفی شرکت

از شرکت های فناور فعال در زمینه تولید انواع رگلاتور پنوماتیک مورد استفاده در تجهیزات پزشکی





barsava
ENGINEERING CO

مجوزات شرکت

مجوز واحد فناور



مجوز دانش بنیان نوپا



سورن تک توس

شناسه ملی: ۱۰۳۸۰۳۶۹۰۵۳

www.sorentt.ir info@sorentt.ir ۰۵۱۳۵۴۱۳۸۲۹ 

محصولات

- انواع مکمل های غذایی
- انواع مکمل های رژیمی
- انواع مواد آرایشی و بهداشتی
- انواع آنزیم ها و پروتئین ها

نام مدیرعامل

فتحی نجفی

معرفی شرکت

شرکت سورن تک توس بعنوان یک شرکت دانش بنیان در بین شرکت های دانش بنیان کشور و مورد تایید معاونت علمی و فناوری ریاست جمهوری و اولین شرکت دانش بنیان خراسان رضوی، هدف خود را در بیان ساده علم بیوتکنولوژی در صنعت و ارائه مفاهیم قابل لمس در تولید محصولات غذایی و دارویی پایه گذاری نموده است. با پشتوانه علمی و با بهره گیری از دانش بیوتکنولوژی و تلاش متخصصین خود سعی در کاربردی نمودن دانش بیوتکنولوژی در صنعت را دارد.

راه اندازی آزمایشگاه همکار وزارت بهداشت و سازمان استاندارد جهت بخش تحقیق و توسعه و ارائه خدمات به با شرکت ها و محققان کشور. راه اندازی آزمایشگاه فوق هدف بکارگیری روش های جدید تشخیصی (از جمله تکنیک های ملکولی) از توانمندی های دیگر شرکت بود که علاوه بر ارائه روش های جدید در کنترل فرآورده های غذایی سعی در کمک به صنعت غذایی استان و کشور در جهت کنترل فرآورده های غذایی داشت.





وزارت علوم، تحقیقات و فناوری
پارک علم و فناوری خراسان

Khorasan
Science and Technology
Park

